

luxcambra

SINCE 1966

Lewit a

JORDI VECIANA

Aplique Wall lamp Applique



Descripción Description Description

> De inspiración racionalista, esta lámpara fusiona la simplicidad de dos figuras geométricas consiguiendo un conjunto casi escultórico. La base, un rectángulo paralelepípedo vertical, se erige en una estructura de finas barras metálicas que sostienen con ligereza una pantalla téxtil cilíndrica. La intersección de ambos cuerpos facilita su manipulación, convirtiéndose en un artefacto práctico y versátil. La pureza de sus líneas, la calidez del téxtil y sus proporciones resuelven un conjunto armonioso.

Sus nuevas versiones –de mesa, de pie, suspendida y aplique– resultan adecuadas tanto para proyectos “contract” como para espacios domésticos.

La versión especial de la estructura en latón pulido le otorga elegancia y sofisticación. El brillo y calidez del material junto al sedoso téxtil blanco de la pantalla le aportan un carácter a la pieza muy especial.

Lo que realmente distingue este diseño es su atemporalidad y su adaptabilidad que le confieren una vigencia estilística que trasciende de modas o tendencias.

> *Inspired by rationalism, this lamp fuses the simplicity of two geometric figures to create an almost sculptural ensemble. The base, a vertical parallelepiped rectangle, stands on a structure of fine metal rods that lightly support a cylindrical textile shade. The intersection of the two bodies facilitates its handling, making it a practical and versatile artefact. The purity of its lines, the warmth of the textile and its proportions create a harmonious whole.*

Its new versions – table, floor, suspended and wall-mounted – are suitable for both contract projects and domestic spaces.

The special version of the polished brass structure gives it elegance and sophistication. The shine and warmth of the material together with the silky white textile of the lampshade give the piece a very special character.

What really distinguishes this design is its timelessness and adaptability, which gives it a stylistic validity that transcends fashions and trends.

> *Inspirée du rationalisme, cette lampe fusionne la simplicité de deux figures géométriques pour créer un ensemble presque sculptural. La base, un rectangle parallélépipédique vertical, repose sur une structure de fines tiges métalliques qui soutiennent légèrement un abat-jour cylindrique en textile. L'intersection des deux corps facilite sa manipulation, ce qui en fait un objet pratique et polyvalent. La pureté des lignes, la chaleur du textile et les proportions créent un ensemble harmonieux.*

Ses nouvelles versions – table, sol, suspendue et murale – conviennent aussi bien aux projets contractuels qu'aux espaces domestiques.

La version spéciale de la structure en laiton poli lui confère élégance et sophistication. La brillance et la chaleur du matériau, associées au textile blanc soyeux de l'abat-jour, confèrent à la pièce un caractère très particulier.

Ce qui distingue vraiment ce design, c'est son intemporalité et son adaptabilité, ce qui lui confère une validité stylistique qui transcende les modes et les tendances.



Materiales y acabados Materials and finishes Matériaux et finitions

Estructura Structure Structure

- > Estructura negro RAL 9005, blanco RAL 9016 o latón brillante.
- > *Structure black RAL 9005, white RAL 9016 or shiny brass.*
- > Structure noire RAL 9005, blanc RAL 9016 ou laiton brillant.

Pantalla Lampshade Abat-jour

- > Pantalla en cotonet gris frío, cotonet sand o cotonet blanco.
- > *Lampshade in cold grey cotonet, sand cotonet or white cotonet.*
- > Abat-jour en coton gris froid, coton sable ou coton blanc.

Características eléctricas Electrical characteristics Caractéristiques électriques

E-27 LED 12W	No incluida <i>not included</i> non inclus
E-27 LED esférica 12W	No incluida <i>not included</i> non inclus



Interruptor Switch Interrupteur

- > Sin interruptor.
- > *Without switch.*
- > Sans interrupteur.

Cable Cable Câble

- > Téxtil negro. Versión opcional cable con interruptor y conexión con clavija.
- > *Black textile. Optional version cable with switch and plug connection.*
- > Textile noir. En option, câble avec interrupteur et prise de courant.

Medidas generales General Measures Mesures générales

- > Diametro pantalla 20 cm. Altura total 17 cm.
- > *Lampshade diameter 20 cm. Total height 17 cm.*
- > Diamètre abat-jour 20 cm. Hauteur totale 17 cm.

Embalaje Packaging Emballage

- > 1 caja
- > 1 box
- > 1 carton



36 x 36 x 33 cm / 0.042768 m³ - 14.17" 14.17" 12.99" / 1.51 ft³

Peso Weight Poids

1.5 kg / 3.31 lb









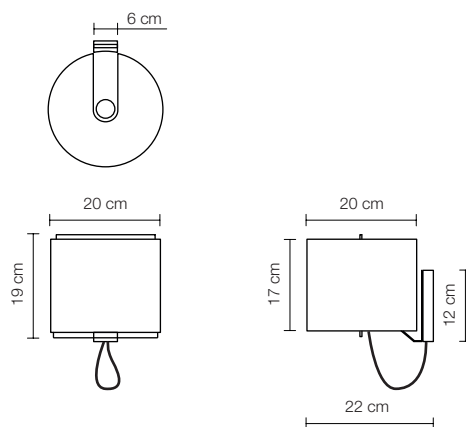





Mantenimiento Maintenance Entretien

- > Limpiar con tela suave ligeramente humedecida con agua. No utilizar detergentes, amoníaco o productos abrasivos.
- > *Wipe with a clean soft cloth slightly dampened with water. Do not use ammonia, solvents or abrasive cleaning products.*
- > Nettoyage avec un tissu doux légèrement humidifié avec de l'eau. Ne pas utiliser d'ammoniaque, solvants ou autres substances abrasives d'entretien.

Uso Use Usage

- > Interior
- > *Indoor*
- > Intérieur

Croquis Sketch Croquis**Referencias References References**

	ESTRUCTURA Y SOPORTE STRUCTURE AND SUPPORT STRUCTURE ET SUPPORT	PANTALLA LAMP SHADE ABAT-JOUR	CABLE CABLE CÂBLE
4803	 Blanco mate texturado RAL 9016 Textured matt white RAL 9016 <i>Blanc mat texturé RAL 9016</i>	 Cotonet blanco White cotonet <i>Cotonet blanc</i>	Tèxtil negro Black fabric <i>Textile noir</i>
4804	 Blanco mate texturado RAL 9016 Textured matt white RAL 9016 <i>Blanc mat texturé RAL 9016</i>	 Cotonet sand Sand cotonet <i>Cotonet sable</i>	Tèxtil negro Black fabric <i>Textile noir</i>
4805	 Blanco mate texturado RAL 9016 Textured matt white RAL 9016 <i>Blanc mat texturé RAL 9016</i>	 Cotonet gris frío Cold grey cotonet <i>Cotonet gris froid</i>	Tèxtil negro Black fabric <i>Textile noir</i>
4806	 Negro texturado RAL 9005 Textured black RAL 9005 <i>Noir texturé RAL 9005</i>	 Cotonet blanco White cotonet <i>Cotonet blanc</i>	Tèxtil negro Black fabric <i>Textile noir</i>
4807	 Negro texturado RAL 9005 Textured black RAL 9005 <i>Noir texturé RAL 9005</i>	 Cotonet sand Sand cotonet <i>Cotonet sable</i>	Tèxtil negro Black fabric <i>Textile noir</i>
4808	 Latón brillante Bright brass <i>Laiton brillant</i>	 Cotonet blanco White cotonet <i>Cotonet blanc</i>	Tèxtil negro Black fabric <i>Textile noir</i>
4809	 Latón brillante Bright brass <i>Laiton brillant</i>	 Cotonet sand Sand cotonet <i>Cotonet sable</i>	Tèxtil negro Black fabric <i>Textile noir</i>